

izzy



**ΜΠΕΝΡΟΥΜΠΗ**

ΓΙΑ ΠΕΡΙΣΣΟΤΕΡΕΣ ΠΛΗΡΟΦΟΡΙΕΣ:  
(ΝΕΑ) Χ. ΜΠΕΝΡΟΥΜΠΗ & ΥΙΟΣ Α.Ε.  
Αγ. Θωμά 27, 15124, Μαρούσι-Αθήνα  
Τηλ. 210 6156400, Fax: 210 6199316  
e-mail: benrubi-sda@benrubi.gr

FOR FURTHER INFORMATION:  
(NEW) H. BENRUBI & FILS S.A.  
27 Aghiou Thoma str. GR 15124, Maroussi-Athens  
Tel: 00302106156400, Fax: 00302106199316  
e-mail: benrubi-sda@benrubi.gr

**Οδηγίες Χρήσης / Instructions Manual**  
Ελληνικά (GR) – English (EN)  
Φούρνος με 3 Εστίες – Oven with 3 Hotplates IZ-8004

**Περιεχόμενα / Contents**

GR.....Σελίδες 1-12

EN.....Pages 13-22

GR

Ευχαριστούμε που επιλέξατε μια συσκευή της γκάμας IZZY.

## Συμβουλές Ασφαλείας



**Διαβάστε προσεκτικά τις οδηγίες χρήσης και κρατήστε τις σε ασφαλές σημείο για μελλοντική αναφορά, μαζί με την απόδειξη αγοράς, η οποία λειτουργεί ως εγγύηση (βλ. παρακάτω «Εγγύηση και Εξυπηρέτηση Πελατών»).**

- Πριν συνδέσετε τη συσκευή βεβαιωθείτε ότι η τάση του ρεύματος της συσκευής σας αντιστοιχεί απόλυτα στην τάση της ηλεκτρικής εγκατάστασης.
- Πάντα συνδέετε τη συσκευή σας με πρίζα που διαθέτει γείωση. Η μη τήρηση αυτής της υποχρέωσης μπορεί να οδηγήσει σε ηλεκτροπληξία και ενδεχομένως σε σοβαρό τραυματισμό.
- Μην αφήνετε ποτέ τη συσκευή χωρίς επιτήρηση όταν βρίσκεται σε λειτουργία.
- Στενή επιτήρηση είναι απαραίτητη όταν μικρά παιδιά ή άτομα με ειδικές ανάγκες βρίσκονται κοντά στη συσκευή όταν είναι σε λειτουργία. Βεβαιωθείτε ότι δεν παίζουν με τα εξαρτήματα ή τη συσκευή.
- Η συσκευή δεν πρέπει να χρησιμοποιείται από άτομα με ειδικές ανάγκες (σωματικές ή διανοητικές), παιδιά ή άτομα που δε διαθέτουν την απαιτούμενη γνώση και εμπειρία για τη χρήση της συσκευής, χωρίς την επιτήρηση κάποιου προσώπου που γνωρίζει τον τρόπο λειτουργίας της συσκευής και θα είναι υπεύθυνος για την ασφάλειά τους.
- **Βγάζετε πάντα το φις από την πρίζα:**
  - Όταν δεν τη χρησιμοποιείτε
  - Πριν οποιαδήποτε διαδικασία καθαρισμού ή συντήρησης
- Μη χρησιμοποιείτε τη συσκευή για σκοπούς πέρα από αυτούς για τους οποίους προορίζεται.
- Η συσκευή αυτή προορίζεται για χρήση σε εσωτερικό χώρο. Μη χρησιμοποιείτε τη συσκευή σε υπαίθριο χώρο.
- Μην αποθηκεύετε τη συσκευή σε εξωτερικούς χώρους.
- Η συσκευή αυτή προορίζεται μόνο για οικιακή χρήση. Κάθε άλλη χρήση ακυρώνει την εγγύηση.
- Ελέγχετε κατά διαστήματα το καλώδιο για τυχόν φθορές. Μη

χρησιμοποιείτε τη συσκευή εάν το καλώδιο έχει υποστεί φθορά ή έχει υποστεί βλάβη κατά οποιοδήποτε τρόπο. Αν υποψιαστείτε ότι η συσκευή έχει υποστεί βλάβη, επιστρέψτε την στο κοντινότερο εξουσιοδοτημένο κέντρο επισκευών ΜΠΕΝΡΟΥΜΠΗ για εξέταση.

- Βεβαιωθείτε ότι το καλώδιο τροφοδοσίας δεν έρχεται σε επαφή με τα ζεστά μέρη της συσκευής ή να έρχεται σε επαφή με αιχμηρές γωνίες.
- Μην τοποθετείτε την συσκευή κοντά σε εστίες θερμότητας, πάνω ή δίπλα σε εστία αερίου, μάτι κουζίνας.
- Πριν τη χρήση, τοποθετήστε τη συσκευή πάνω σε σταθερή, λεία και αντιθερμική επιφάνεια.
- Μη λειτουργείτε και μην τοποθετείτε τη συσκευή σε μέρη με υγρασία ή σε σημεία όπου μπορεί να βρέχεται. Μη βυθίζετε τη συσκευή, το καλώδιο του ρεύματος ή το φις στο νερό ή σε οποιοδήποτε άλλο υγρό.
- Η συσκευή δε θα πρέπει να ακουμπάει εύφλεκτα υλικά όπως κουρτίνες, τοίχους κλπ όταν βρίσκεται σε λειτουργία.
- Χρησιμοποιείτε μόνο μεταλλικά ταψιά ή ταψιά από πυράντοχο γυαλί.
- **Μην τοποθετείτε στο φούρνο χαρτόνι, χαρτί, πλαστικό και παρεμφερή υλικά.**
- **Μη χρησιμοποιείτε το φούρνο για αποθήκευση φαγητού ή άλλων εξαρτημάτων εκτός από αυτά που προτείνει ο κατασκευαστής.**
- Χρησιμοποιείτε πάντα την συσκευή σε στεγνή και επίπεδη επιφάνεια, ανθεκτική στις υψηλές θερμοκρασίες. Ιδιαίτερη προσοχή απαιτείται σε επιφάνειες όπου η θερμοκρασία μπορεί να προκαλέσει πρόβλημα. Σε αυτές τις περιπτώσεις συνιστάται η χρήση πρόσθετης αντιθερμικής επιφάνειας.
- Μην ρίχνετε κρύο νερό στο ταψί ή τη συσκευή σας όσο η επιφάνεια της συσκευής είναι ακόμη ζεστή. Κάτι τέτοιο μπορεί να οδηγήσει σε φθορά της επιφάνειας της συσκευής – λόγω της γρήγορης αλλαγής θερμοκρασίας του υλικού της – καθώς και σε πιθανό τραυματισμό του χρήστη.
- Οποιοδήποτε λάθος στη σύνδεση ακυρώνει την εγγύηση.
- Μην τοποθετείτε το φούρνο μέσα ή κάτω από ντουλάπια. Ο φούρνος δεν εντοιχίζεται.
- Μην αφήνετε το καλώδιο του ρεύματος να κρέμεται από την άκρη του τραπέζιού/ πάγκου ή σε σημείο που μπορεί να το αρπάξει κάποιο παιδί. Μην αφήνετε το καλώδιο να ακουμπά οποιαδήποτε ζεστή επιφάνεια.
- Χρησιμοποιείτε τη συσκευή σας μόνο για το μαγείρεμα ή το ζέσταμα των φαγητών σας. Μην χρησιμοποιείτε τη συσκευή και τα εξαρτήματα της για άλλη από την ενδεδειγμένη ή προτεινόμενη από τον κατασκευαστή χρήση.

- Μην προσπαθήσετε να λειτουργήσετε τον φούρνο με ανοιχτή την πόρτα.
- Μη σκεπάζετε τη συσκευή και μην τοποθετείτε οποιοδήποτε αντικείμενο πάνω στη συσκευή.
- Ο φούρνος θα πρέπει να έχει επαρκή ροή αέρα. Αφήστε τουλάχιστον 10 εκατοστά κενό από πίσω, 5 εκατοστά κενό από το πλάι και 10εκ. από το πάτωμα.
- Πρόσθετος εξαερισμός μπορεί να απαιτείται στην περίπτωση εκτεταμένης χρήσης της συσκευής για μεγάλο χρονικό διάστημα. Π.χ. μπορείτε να ανοίξετε ένα παράθυρο στο χώρο που χρησιμοποιείτε τη συσκευή ή να αυξήσετε την ένταση εξαερισμού στην περίπτωση που έχετε εγκατεστημένη μονάδα εξαερισμού στο χώρο σας.
- Αν παρατηρηθεί καπνός αποσυνδέστε τη συσκευή από την πρίζα και αφήστε την πόρτα κλειστή προκειμένου να καταπνίξετε τις φλόγες.
- Μη χρησιμοποιείτε ποτέ σκληρά, λειαντικά ή διαβρωτικά απορρυπαντικά ή διαλυτικά υγρά για τον καθαρισμό της συσκευής.
- Ο φούρνος θα πρέπει να καθαρίζεται τακτικά και να αφαιρούνται τυχόν υπολείμματα τροφών.
- Φροντίστε να διατηρείτε το φούρνο καθαρό. Σε αντίθετη περίπτωση μπορεί να προκληθεί φθορά της επιφάνειας του φούρνου που κατά συνέπεια θα οδηγήσει σε μείωση της διάρκειας ζωής του φούρνου και πιθανόν σε βλάβη.
- Αποφύγετε το γδάρισμα της γυάλινης επιφάνειας της πόρτας ή το χάραγμα των άκρων της.

**Προσοχή: Η επιφάνεια του φούρνου είναι ζεστή κατά τη διάρκεια της λειτουργίας και συνεχίζει να βρίσκεται σε υψηλές θερμοκρασίες για αρκετό χρονικό διάστημα μετά την απενεργοποίησή της. Παρακαλούμε μην αγγίζετε και μην αφήνετε τα παιδιά να αγγίζουν τις θερμαινόμενες επιφάνειες της συσκευής – υπάρχει κίνδυνος σοβαρού εγκαύματος.**

**Προσοχή: Μη χρησιμοποιείτε το φούρνο άδειο.**

- Η συσκευή δεν προορίζεται να λειτουργεί με εξωτερικό χρονόμετρο ή ξεχωριστό σύστημα τηλεχειρισμού.
- Η πόρτα της συσκευής και τα εξωτερικά τοιχώματα θερμαίνονται κατά τη διάρκεια της λειτουργίας.
- Ποτέ μην αποσυνδέετε τη συσκευή από το ρεύμα τραβώντας την από το καλώδιο. Αποσυνδέστε την τραβώντας πάντα από το φως.
- Μην αφήνετε το καλώδιο του ρεύματος διπλωμένο κατά τη διάρκεια της χρήσης της συσκευής. Ξεδιπλώστε το τελείως.
- Μη μετακινείτε τη συσκευή όταν αυτή είναι σε λειτουργία.

- Μην πιέζετε την πόρτα με βαριά υλικά, μην στηρίζετε επάνω της και μην τοποθετείτε βαριά υλικά στην πόρτα της συσκευής όσο αυτή είναι ανοιχτή και μην μεταφέρετε ποτέ τη συσκευή κρατώντας την από την πόρτα της.
- Βεβαιωθείτε ότι η συσκευή έχει αποσυνδεθεί από το ρεύμα και έχει κρυώσει τελείως στην περίπτωση που θέλετε να αλλάξετε τη λάμπα του φούρνου σας, ώστε να αποφύγετε να εκτεθείτε σε πιθανή υψηλή τάση.
- Μην αγγίζετε τη συσκευή με βρεγμένα ή νωπά χέρια.
- Σε περίπτωση που η συσκευή βραχεί, αφαιρέστε αμέσως το καλώδιο του ρεύματος από την πρίζα και επικοινωνήστε με ένα από τα εξουσιοδοτημένα κέντρα επισκευών ΜΠΕΝΡΟΥΜΠΗ.
- Σε περίπτωση που υπάρχει πιθανή βλάβη, μην επιχειρήσετε να την επισκευάσετε μόνοι σας. Απευθυνθείτε σε ένα από τα εξουσιοδοτημένα κέντρα επισκευών ΜΠΕΝΡΟΥΜΠΗ. Κάθε επισκευή από μη εξουσιοδοτημένο τεχνικό των κέντρων service ΜΠΕΝΡΟΥΜΠΗ ΑΚΥΡΩΝΕΙ ΤΗΝ ΕΓΓΥΗΣΗ.
- Κάθε λανθασμένη χρήση της συσκευής ακυρώνει την εγγύηση.
- Χρησιμοποιείτε μόνο γνήσια ανταλλακτικά.
- Αυτή η συσκευή συμμορφώνεται με την Οδηγία ηλεκτρομαγνητικής συμβατότητας 2014/30/ΕΕ, την Οδηγία Χαμηλής τάσης 2014/35/ΕΕ, την Οδηγία 2011/65/ΕΕ για τον περιορισμό της χρήσης ορισμένων επικίνδυνων ουσιών σε ηλεκτρικό και ηλεκτρονικό εξοπλισμό. Επίσης, με την Οδηγία 2009/125/ΕΚ για τις απαιτήσεις οικολογικού σχεδιασμού για τα προϊόντα που καταναλώνουν ενέργεια και τον κανονισμό ΕΚ υπ' αριθμόν 1935/2004 της 27/10/2004 σχετικά με τα υλικά που προορίζονται να έρθουν σε επαφή με τρόφιμα.



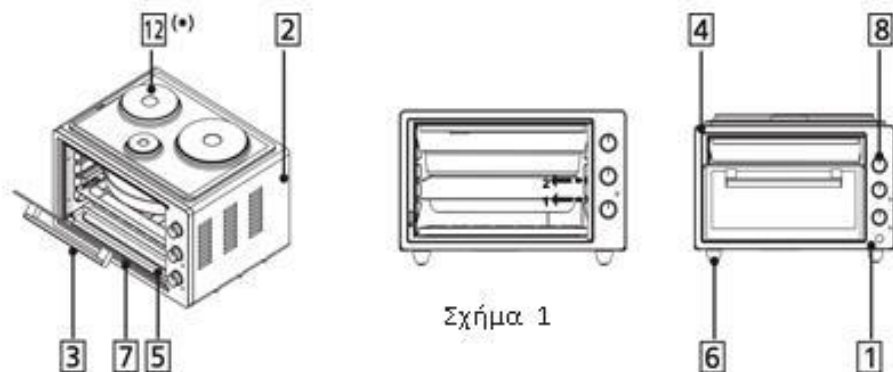

## **ΦΥΛΑΞΤΕ ΑΥΤΕΣ ΤΙΣ ΟΔΗΓΙΕΣ**

## Μέρη της Συσκευής

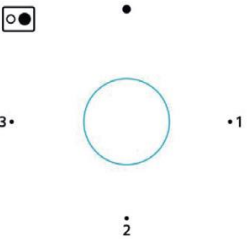
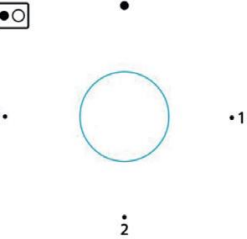
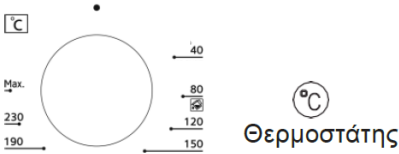
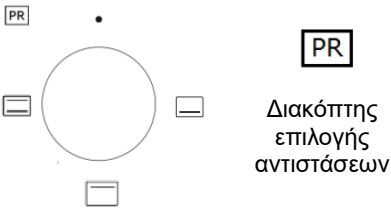

1. Πίνακας Ελέγχου
2. Περίβλημα συσκευής
3. Λαβή πόρτας
4. Σώμα συσκευής
5. Αντιστάσεις
6. Πόδια συσκευής
7. Διπλή γυάλινη πόρτα φούρνου
8. Στρογγυλοί διακόπτες (κουμπιά) λειτουργίας.
9. Ταψί στρογγυλό
10. Ταψί τετράγωνο
11. Συρμάτινη σχάρα
12. Εστίες μαγειρέματος

## Πίνακας Ελέγχου

	<p><b>Ρυθμιστής θερμοκρασίας μεγάλης εστίας</b> Ρυθμίστε τη θερμοκρασία της μεγάλης εστίας στρέφοντας δεξιόστροφα το διακόπτη για να επιλέξετε το κατάλληλο επίπεδο θερμοκρασίας (1–3) ανάλογα με το φαγητό της επιλογής σας.</p>
	<p><b>Ρυθμιστής θερμοκρασίας μεσαίας εστίας</b> Ρυθμίστε τη θερμοκρασία της μεσαίας εστίας στρέφοντας δεξιόστροφα το διακόπτη για να επιλέξετε το κατάλληλο επίπεδο θερμοκρασίας (1–3) ανάλογα με το φαγητό της επιλογής σας.</p>
	<p><b>Ρυθμιστής θερμοκρασίας φούρνου</b> Ρυθμίστε τη θερμοκρασία του φούρνου στρέφοντας δεξιόστροφα το διακόπτη για να επιλέξετε την κατάλληλη θερμοκρασία ανάλογα με το φαγητό της επιλογής σας. Η διαβάθμιση της θερμοκρασίας είναι από 40 °C έως 230 °C</p>
	<p><b>Διακόπτης επιλογής αντιστάσεων</b></p> <ul style="list-style-type: none"> <li> Επάνω αντίσταση</li> <li> Κάτω αντίσταση</li> <li> Επάνω και κάτω αντίσταση</li> </ul>



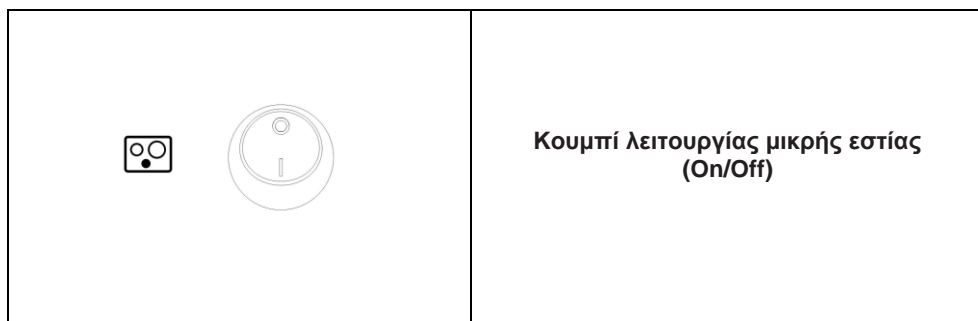

**Προσοχή:** Παρακαλούμε σημειώστε ότι:

- Η μεγάλη ηλεκτρική εστία δεν μπορεί να λειτουργήσει μαζί με το φούρνο.
- Η μεσαία και μικρή ηλεκτρική εστία μπορούν να λειτουργήσουν μαζί με το φούρνο.
- Μπορείτε να λειτουργείτε και τις τρεις εστίες ταυτόχρονα αλλά όχι σε συνδυασμό με τη λειτουργία φούρνου.

### Εγκατάσταση του Φούρνου

Για την τοποθέτηση και εγκατάσταση του φούρνου ακολουθήστε τις παρακάτω οδηγίες εγκατάστασης.

- Βεβαιωθείτε ότι έχετε αφαιρέσει όλα τα υλικά συσκευασίας.
- Αφού αποσυσκευάσετε το φούρνο ελέγξτε για πιθανές βλάβες όπως μη ευθυγραμμισμένη πόρτα, σπασμένη πόρτα, βαθουλώματα στη πόρτα ή στο θάλαμο του φούρνου. Αν είναι ορατό κάτι από τα παραπάνω, **ΜΗΝ ΕΓΚΑΤΑΣΤΗΣΕΤΕ** τον φούρνο και απευθυνθείτε στο κατάστημα που το αγοράσατε.
- Τοποθετήστε τη συσκευή σε σταθερή και επίπεδη επιφάνεια. Ελάχιστο ύψος εγκατάστασης: 100 εκ.
- Ο φούρνος θα πρέπει να έχει επαρκή ροή αέρα. Αφήστε τουλάχιστον 10 εκατοστά κενό από πίσω, 5 εκατοστά κενό από το πλάι.
- Μην τοποθετείτε το φούρνο μέσα ή κάτω από ντουλάπια.
- Όταν επιλέγετε το σημείο που θα εγκαταστήσετε το φούρνο, φροντίστε να είναι μακριά από ζεστό αέρα, ατμό ή σημείο που μπορεί να βρέχεται αλλιώς η εγκατάσταση μπορεί να επηρεαστεί αρνητικά.
- Βεβαιωθείτε ότι η πόρτα του φούρνου ανοίγει ελεύθερα χωρίς να περιορίζεται από τυχόν αντικείμενα.
- Μην τοποθετείτε οποιοδήποτε αντικείμενο πάνω στο φούρνο. Πρέπει να τηρούνται όλες οι απαραίτητες συνθήκες εξαερισμού. Αν η συσκευή δεν αερίζεται σωστά κατά την διάρκεια της λειτουργίας της μπορεί να υπερθερμανθεί και τελικά να υποστεί βλάβη.
- Μην αφαιρείτε τα πόδια από τη βάση της συσκευής.
- Μην κόψετε το φως του ρευματολήπτη διότι η συσκευή δεν είναι σχεδιασμένη για μόνιμη σύνδεση στο ηλεκτρικό δίκτυο.

**Προσοχή:** Η πίσω επιφάνεια της συσκευής θα πρέπει να τοποθετείται έναντι τοίχου.

## Πριν την Πρώτη Χρήση

**ΣΗΜΕΙΩΣΗ:** Ενδέχεται να προκύψει καπνός και οσμές κατά την πρώτη χρήση.

• Βεβαιωθείτε ότι και οι 4 διακόπτες είναι στη θέση “•” και το κουμπί λειτουργίας της μικρής εστίας στη θέση “Ο”.

1. Καθαρίστε τα εξαρτήματα με ζεστό νερό και σαπούνι. Ξεπλύνετε και στεγνώστε πολύ καλά τα εξαρτήματα (βλ. παράγραφο “φροντίδα και καθαρισμός”). Σκουπίστε το εσωτερικό του φούρνου με ένα στεγνό πανί.
2. Συνδέστε το βύσμα της συσκευής σας στην πρίζα.
3. Γυρίστε δεξιόστροφα το διακόπτη ρύθμισης θερμοκρασίας φούρνου στους 230°C και τον διακόπτη επιλογής αντιστάσεων στην ένδειξη “☐”. Η ενδεικτική λυχνία λειτουργίας φούρνου θα ανάψει.
4. Αφήστε το φούρνο αναμμένο χωρίς φαγητό για 15 λεπτά περίπου ώστε να εξαλειφθούν τυχόν υπολείμματα συσκευασίας που μπορεί να έχουν παραμείνει.
5. Μετά τα 15 λεπτά, γυρίστε τον διακόπτη ρύθμισης θερμοκρασίας φούρνου και τον διακόπτη επιλογής αντιστάσεων στη θέση “•”. Η ενδεικτική λυχνία λειτουργίας φούρνου θα σβήσει.
6. Αποσυνδέστε το βύσμα της συσκευής σας από την πρίζα.

## Χρήση του Φούρνου

• Βεβαιωθείτε ότι και οι 4 διακόπτες είναι στη θέση “•” και το κουμπί λειτουργίας της μικρής εστίας στη θέση “Ο”.

1. Συνδέστε το βύσμα της συσκευής σας στην πρίζα.
2. Γυρίστε δεξιόστροφα το διακόπτη ρύθμισης θερμοκρασίας φούρνου στη επιθυμητή θερμοκρασία (40°C - 230°C).
3. Γυρίστε δεξιόστροφα το διακόπτη λειτουργίας φούρνου στην επιθυμητή ένδειξη (πάνω αντίσταση, κάτω αντίσταση, πάνω-κάτω αντίσταση). Η ενδεικτική λυχνία θα ανάψει.
4. Τοποθετήστε τη σχάρα και το ταψί με το φαγητό στο επιθυμητό ύψος.
5. Μόλις ολοκληρώσετε το ψήσιμο, γυρίστε και τους δύο διακόπτες στη θέση “•”. Η ενδεικτική λυχνία λειτουργίας φούρνου θα σβήσει.
6. Βγάλτε το ταψί από το φούρνο.

**ΠΡΟΣΟΧΗ:** Να χρησιμοποιείτε πάντα ειδικά γάντια κουζίνας.

7. Αποσυνδέστε το βύσμα της συσκευής σας από την πρίζα.

### Σημειώσεις:

- Μην ακουμπάτε την αντίσταση όταν λειτουργείτε τον φούρνο.
- Μην τοποθετείτε φαγητά που ακουμπούν ή είναι πολύ κοντά στην πάνω αντίσταση.

## Χρήση των Εστιών (Μεγάλη και Μεσαία)

1. Συνδέστε το βύσμα της συσκευής σας στην πρίζα.
2. Γυρίστε δεξιόστροφα το διακόπτη ρύθμισης θερμοκρασίας μεγάλης ή/και μεσαίας εστίας στην επιθυμητή θερμοκρασία (1-3). Η ενδεικτική λυχνία λειτουργίας εστιών θα ανάψει.
3. Τοποθετήστε την κασαρόλα πάνω στην/στις εστία/ες.
4. Μόλις ολοκληρώσετε το μαγείρεμα, γυρίστε τον διακόπτη ρύθμισης θερμοκρασίας μεγάλης

ή/και μεσαίας εστίας στη θέση “\*”. Η ενδεικτική λυχνία λειτουργίας εστιών θα σβήσει.

5. Βγάλετε την κατσαρόλα από την εστία.

**ΠΡΟΣΟΧΗ: Να χρησιμοποιείτε πάντα ειδικά γάντια κουζίνας.**

6. Αποσυνδέστε το βύσμα της συσκευής σας από την πρίζα.

#### **Σημείωση:**

• Η μεγάλη εστία δεν μπορεί να λειτουργήσει μαζί με το φούρνο.

### **Χρήση της Μικρής Εστίας**

1. Συνδέστε το βύσμα της συσκευής σας στην πρίζα.

2. Πατήστε τον διακόπτη λειτουργίας μικρής εστίας στη θέση “I”. Η ενδεικτική λυχνία λειτουργίας εστιών θα ανάψει.

3. Τοποθετήστε το μπρίκι πάνω στην εστία.

4. Μόλις ολοκληρώσετε το μαγείρεμα, πιέστε το διακόπτη λειτουργίας μικρής εστίας στη θέση “O”. Η ενδεικτική λυχνία λειτουργίας εστιών θα σβήσει.

5. Βγάλετε το μπρίκι από την εστία.

**ΠΡΟΣΟΧΗ: Να χρησιμοποιείτε πάντα ειδικά γάντια κουζίνας.**

6. Αποσυνδέστε το βύσμα της συσκευής σας από την πρίζα.

#### **Σημείωση:**

• Η μικρή εστία λειτουργεί όταν η μεγάλη ή/και η μεσαία εστία/ες είναι αναμμένες.

### **Καθαρισμός & Συντήρηση**

**ΠΡΟΣΟΧΗ: Πριν τον καθαρισμό βεβαιωθείτε ότι έχετε αποσυνδέσει το φως της συσκευής από την πρίζα και ότι η συσκευή έχει κρυώσει.**

• Σκουπίστε το εσωτερικό του φούρνου με ένα νωπό σφουγγάρι, πανί ή νάιλον σφουγγαράκι με απαλό απορρυπαντικό. Όλα τα αξεσουάρ θα πρέπει να πλένονται με ζεστό νερό και σαπούνι. Μπορείτε να καθαρίσετε τη γυάλινη πόρτα του φούρνου με ένα νωπό σφουγγάρι και να τη στεγνώσετε με χαρτί κουζίνας ή υφασμάτινη πετσέτα. Καθαρίστε το εξωτερικό του φούρνου με νωπό σφουγγάρι.

• Ποτέ μην βυθίζετε τη συσκευή στο νερό ή άλλα υγρά για τον καθαρισμό της.

• Αποθηκεύστε τη συσκευή σε ασφαλές, καθαρό μέρος.



**ΜΗ ΧΡΗΣΙΜΟΠΟΙΕΙΤΕ ΣΚΛΗΡΑ ΚΑΘΑΡΙΣΤΙΚΑ!**

### **Καθάρισμα του Φούρνου με Ατμό**

Αυτή η διαδικασία σας βοηθά ώστε να μαλακώνουν τα υπολείμματα και τα καμένα λίπη που συγκεντρώνονται στα εσωτερικά τοιχώματα του φούρνου, χωρίς τη χρήση χημικών που μπορεί να διαβρώσουν την εσωτερική επιφάνεια του φούρνου σας, ώστε να μπορείτε να τα απομακρύνετε εύκολα.

1. Απομακρύνετε όλα τα εξαρτήματα από το φούρνο.

2. Βάλτε 2 ποτήρια νερό μέσα στο ταψί που σας παρέχεται και βάλτε το στο κάτω ράφι.

3. Γυρίστε το διακόπτη ρύθμισης θερμοκρασίας φούρνου στη θέση  (θέση καθαρισμού με ατμό).
4. Γυρίστε το διακόπτη επιλογής αντιστάσεων στη θέση  (κάτω αντίσταση). Η ενδεικτική λυχνία λειτουργίας θα ανάψει.
5. Μετά την πάροδο 30 λεπτών, γυρίστε τους διακόπτες στη θέση απενεργοποίησης «•», ανοίξτε την πόρτα του φούρνου και σκουπίστε τις εσωτερικές επιφάνειές του με ένα καθαρό ελαφρώς νοτισμένο πανί.

## Τεχνικά Χαρακτηριστικά

**Μοντέλο:** Φούρνος με 3 Εστίες IZ-8004

**Εξωτερικό Πλάτος:** 52 cm

**Εξωτερικό Βάθος:** 44 cm

**Εξωτερικό Ύψος:** 36 cm

**Εσωτερικό Πλάτος:** 40 cm

**Εσωτερικό Βάθος:** 39 cm

**Εσωτερικό Ύψος:** 24 cm

**Θερμοστάτης:** 40 - 230 °C

**Κάτω αντίσταση:** 650 W

**Πάνω αντίσταση:** 650 W

**Ηλεκτρικές εστίες:**

- Μεγάλη εστία:  $\varnothing$ 180 HP, 1500W

- Μεσαία εστία:  $\varnothing$ 145 HP, 1000W

- Μικρή εστία:  $\varnothing$  80 HP, 450W

**Τάση Τροφοδοσίας:** 220-240V~50/60Hz.

**Ισχύς (συνολικά):** 4250W

**Χωρητικότητα:** 42Lt

## Προειδοποιήσεις για τη σωστή απόρριψη της συσκευής σύμφωνα με την Ευρωπαϊκή οδηγία 2002/96/ΕΚ



Στο τέλος της ωφέλιμης ζωής του, το προϊόν δεν πρέπει να απορρίπτεται με τα αστικά απορρίμματα. Πρέπει να απορριφθεί σε ειδικά κέντρα διαφοροποιημένης συλλογής απορριμμάτων που ορίζουν οι δημοτικές αρχές ή στους φορείς που παρέχουν αυτή την υπηρεσία. Η χωριστή απόρριψη μιας ηλεκτρικής οικιακής συσκευής, επιτρέπει την αποφυγή πιθανών αρνητικών συνεπειών για το περιβάλλον και την υγεία από την ακατάλληλη απόρριψη και επιτρέπει την ανακύκλωση των υλικών από τα οποία αποτελείται ώστε να επιτυγχάνεται σημαντική εξοικονόμηση ενέργειας και πόρων.

Για την επίσημη διαχείριση της υποχρεωτικής χωριστής απόρριψης οικιακών ηλεκτρικών συσκευών, το προϊόν φέρει το σήμα του διαγραμμένου τροχοφόρου κάδου απορριμμάτων.

## Εγγύηση

• Η εταιρία ΜΠΕΝΡΟΥΜΠΗ εγγυάται τα προϊόντα της για οποιαδήποτε ελάττωμα κατασκευής ή υλικών για δύο (2) έτη από την ημερομηνία αγοράς ή παράδοσης με την προσκόμιση της απόδειξης αγοράς. Εάν το προϊόν που έχετε αγοράσει, παρουσιάσει ελάττωμα κατασκευής ή υλικών, απευθυνθείτε στο κατάστημα αγοράς ή σε εξουσιοδοτημένο Κέντρο Service ΜΠΕΝΡΟΥΜΠΗ. Για την ενημέρωσή σας σχετικά με το πλησιέστερο εξουσιοδοτημένο Κέντρο Service ΜΠΕΝΡΟΥΜΠΗ, επισκεφθείτε τη ιστοσελίδα μας [www.benrubi.gr](http://www.benrubi.gr). Είναι στην αποκλειστική κρίση της ΜΠΕΝΡΟΥΜΠΗ η αντικατάσταση αντί επιδιόρθωσης του ελαττωματικού προϊόντος.

• Η εγγύηση δεν καλύπτει ελαττώματα που θα προκύψουν από φυσιολογική φθορά, σπάσιμο, λανθασμένη εγκατάσταση ή συντήρηση του προϊόντος, κακό χειρισμό, αντικανονικές συνθήκες λειτουργίας, μη εφαρμογή των οδηγιών χρήσης, μετατροπή ή επισκευή του προϊόντος από μη εξουσιοδοτημένο τεχνικό που δεν ανήκει στα Κέντρα Service ΜΠΕΝΡΟΥΜΠΗ.

Επίσης, η εγγύηση δεν καλύπτει τα παρακάτω ενδεικτικά αναφερόμενα:

- Σημάδια, αποχρωματισμό ή γρατζουνιές.
- Καψίματα εξαιτίας έκθεσης σε φωτιά ή φλόγα.
- Βλάβη από θερμικό σοκ (απότομη αλλαγή θερμοκρασίας ή τάσης).

### **ΓΙΑ ΠΕΡΙΣΣΟΤΕΡΕΣ ΠΛΗΡΟΦΟΡΙΕΣ:**

#### **(ΝΕΑ) Χ. ΜΠΕΝΡΟΥΜΠΗ & ΥΙΟΣ Α.Ε.**

Αγ. Θωμά 27, 15124, Μαρούσι – Αθήνα,

Τηλ.: 210 6156400,

e-mail: [benrubi-sda@benrubi.gr](mailto:benrubi-sda@benrubi.gr)



EN

Thank you for having chosen an appliance from the IZZY range.

## Safety interlocks



**Please read these instructions carefully before using the appliance and save them for future reference. Please keep the sales receipt for guarantee purposes (pls see below “Guarantee and Customer Service”) Any use which does not conform to the instructions will absolve IZZY from any liability.**

- Before connecting the appliance, check if the voltage indicated on the appliance, corresponds with the mains voltage in your home.
- Always plug your device into an outlet that is earthed. Failure to comply with this requirement may result in electric shock and possible serious injury.
- Never leave the appliance unattended when in operation.
- Close supervision is necessary when your appliance is being used near children. Ensure that they do not play with the appliance.
- This appliance is not intended for use by people with reduced physical, sensory or mental capabilities, children or those with lack of experience and knowledge, unless they have been given supervision or instruction concerning use of the appliance by a person responsible for their safety.
- **Disconnect the power cord from the supply mains:**
  - **When you do not use the appliance**
  - **Before cleaning and maintenance operations**
- Never use the appliance for any other use than indicated.
- The device is intended for indoor use. Do not use the device outdoors.
- Do not store the appliance outdoors.
- The device is intended only for domestic use. Any other use will cancel the warranty.
- Check the power cord periodically for possible damages. If the power cord or the plug of the appliance has been damaged, do not use the appliance and contact an authorized BENRUBI Service Center.

- Make sure that the power cord does not come into contact with the hot parts of the appliance or comes into contact with sharp corners.
- Do not place the appliance near heat sources, on or next gas or electric hobs.
- Always use the appliance on a dry, flat surface, resistant to high temperatures.
- Do not operate or place the device or parts in places of high humidity or where it may get wet. Do not immerse the appliance in water or any other liquid.
- The appliance should not get in contact with flammable material, as curtains, draperies, walls and the like, when in operation.
- Only use metal pans or heat-resistant glass pans.
- **Do not place any of the following materials in the oven: cardboard, plastic, paper, or anything similar.**
- **Do not store any materials other than manufacturer's recommended accessories in this oven when not in use.**
- Always use the appliance on a dry, flat surface, resistant to high temperatures. Particular attention is required on surfaces where the temperature can cause problems. In these cases, it is recommended to use additional heat-resistant surface.
- Do not pour cold water on the tray or in the oven while the device surface is still hot. The device surface may get damaged as a result of rapid heat changes and lead to personal injuries.
- Any error in connection cancels the warranty.
- Do not place the oven inside or under cabinets. You should not build in the oven.
- Use your device for cooking or heating food only. Do not use the device and its accessories for other than the appropriate or recommended use by the manufacturer.
- Do not attempt to operate the oven with the door open.
- Do not cover the appliance or place any objects above.
- The oven must have sufficient air flow. Keep at least 10cm space at the back, 5cm from the sides and 100cm from the floor.
- An additional ventilation may be required as a result of heavy use of the device for an extended period, for example: opening a window or more effective ventilation or increasing the mechanic ventilation systems if exists.
- If smoke is observed, switch off or unplug the appliance and keep the door closed in order to stifle the flames.
- Never use highly corrosive or abrasive cleaning agents.

- The oven should be cleaned regularly and any food deposits should be removed.
- Failure to maintain the oven clean could lead to deterioration of the surface that could adversely affect the life of the appliance and possibly result in a hazardous situation.
- Avoid scratching door surface or nicking edges.

**Attention: The surface of the oven is hot during operation.**

**Attention: Do not operate the oven when it is empty.**

- This appliance is not intended to be operated by means of an external timer or separate remote-control system.
- The door or the outer surface may get hot when the appliance is operating.
- Never leave the power cable wrapped during use. Unwind it completely.
- Do not move the appliance when it is in operation.
- Do not press the door with heavy materials, do not lean or place heavy materials on the door while the oven door is open or do not carry by holding the oven door.
- Please ensure the device is unplugged before replacing the device lamp to prevent being exposed to a possible high voltage.
- Do not touch the appliance with wet or damp hands.
- If the appliance does get wet, immediately remove the power cord from the wall outlet and contact one of the authorized BENRUBI service centers.
- In case of a possible damage, do not attempt to repair the appliance by yourself. Please contact one of the authorized BENRUBI service centers. Any repair made by an unauthorized BENRUBI Service Center CANCELS THE GUARANTEE.
- Any misuse of the device cancels the warranty.
- Only use original spare parts.
- The appliance conforms to EU directive 2014/30/EU on Electromagnetic Compatibility, the 2014/35/EU Low Voltage Directive, the 2011/65/EU RoHS Directive, the directive 2009/125/ EC for eco-design and the EC regulation no. 1935/2004 on materials intended to contact with food.

**SAVE THESE INSTRUCTIONS**



## Parts of the Appliance

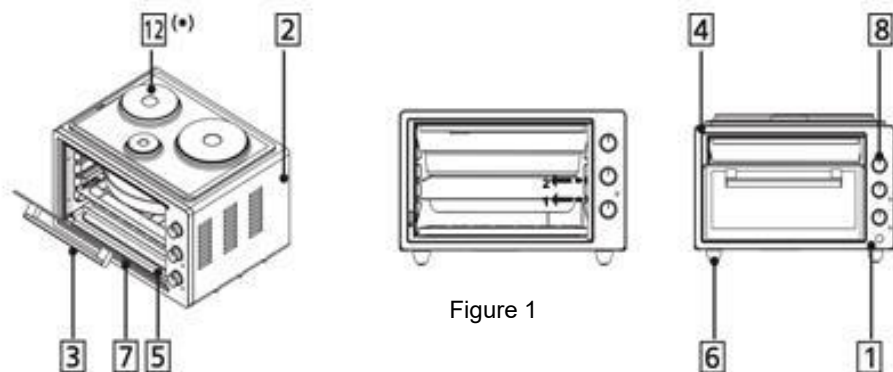
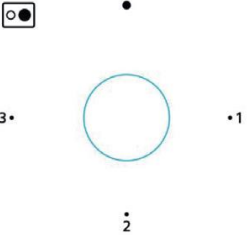
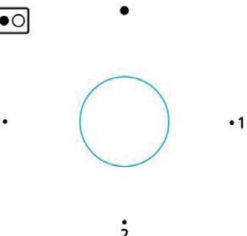
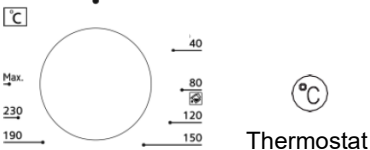





Figure 1



1. Control panel
2. Oven frame
3. Handle
4. Vessel
5. Heaters
6. Oven feet
7. Glass oven door
8. Control knobs
9. Round tray
10. Square tray
11. Rack
12. Hotplate

## CONTROL PANEL

	<p><b>Large hotplate adjustment knob</b></p> <p>Adjust the temperature of the large hotplate by turning the knob clockwise to select the desired temperature (1 – 3) depending on the food of your choice.</p>
	<p><b>Medium hotplate adjustment knob</b></p> <p>Adjust the temperature of the medium hotplate by turning the knob clockwise to select the desired temperature (1 – 3) depending on the food of your choice.</p>
 <p>Thermostat</p>	<p><b>Oven temperature adjustment knob</b></p> <p>Set the oven temperature by turning clockwise the knob to select the appropriate temperature according to the food of your choice. The gradation of temperature is from 90°C to 230°C.</p>
 <p>Heater selection knob</p>	<p><b>Heater selection knob</b></p> <ul style="list-style-type: none"> <li> Upper heater</li> <li> Lower heater</li> <li> Upper and Lower heater</li> </ul>

**Note:**

- Please note that the large hotplate cannot operate along with the oven.
- Medium and small hotplates can operate along with the oven.
- You may operate all three heaters concurrently, but not along with the oven.

### Installation of Oven

Install this oven only in accordance with the installation instructions provided.

- Make sure that all the packaging materials are removed.
- Inspect the oven after unpacking for any visual damage such as misaligned or damaged door, dents or holes in the door window, dents in the cavity. If any of the above are visible, **DO NOT INSTALL** the oven and contact the dealer immediately.
- Place the device on a stable, flat surface. Minimum installation height: 100 cm.
- The oven must have sufficient airflow. Leave more than 10 cm from the rear, 5 cm gap from the side.
- Do not place the oven in or under cabinets.
- When you choose where you will install the oven, make sure it is away from hot air, steam or where it might get wet, otherwise the oven function may be affected.
- Make sure the oven door opens freely without being restricted by any objects.
- Do not place any object on the oven. Follow all the necessary ventilation conditions. If the device is not ventilated properly during operation, it may overheat and eventually fail.
- Do not remove the legs from the bottom of the device.
- Do not cut off the mains plug because the device is not designed for permanent connection to the mains.

**Attention: The rear surface of the appliance should be put against the wall.**

### Before the First Use

**NOTE: Smoke and odors may occur on the first use.**

- **Ensure that all 4 switches are set to “•” and the small hotplate button to “O” position.**

1. Clean the parts with hot water and soap. Rinse and dry the components thoroughly (see section "Care and Cleaning"). Wipe the inside of the oven with a dry cloth.
2. Plug the device into the socket.
3. Turn clockwise the oven temperature adjustment knob to 230°C and the heater selection knob

to . The power indicator light will turn on.

4. Keep the oven on without any food for 15 minutes. This is done to eliminate any packing residue that may have remained.
5. After the 15 minutes turn both the oven temperature adjustment and the heater selection knobs to “●” position. The power indicator light will turn off.
6. Unplug your device from the mains.

## How to Use the Oven

- **Ensure that all 4 switches are set to “●” and the small hotplate button to “O” position.**

1. Plug your device into the wall socket.
  2. Turn the oven temperature adjustment knob clockwise to the desired temperature (40°C - 230°C).
  3. Turn the oven function knob clockwise to the desired function (upper heating element, lower heating element, upper-lower heating elements). The power indicator light will turn on.
  4. Place the rack and pan with the food at the desired height into the oven.
  5. When finished cooking, turn both knobs to “●” position. The power indicator light will turn off.
  6. Remove the pan from the oven.
- CAUTION: Always use special oven mitts.**
7. Unplug the device from the mains.

### Notes:

- **Do not touch the heating element while operating the oven.**
- **Do not place food that touches or is too close to the upper heating elements.**

## How to Use the Hotplates (Large & Medium Hotplates)

1. Plug the device into the socket.
  2. Turn clockwise the large/medium hotplate adjustment knob to the desired temperature setting (1-3). The power indicator light will turn on.
  3. Place the pot/s on the hob/s.
  4. When finished cooking, turn the large/medium hotplate adjustment knob to “●” position. The power indication light will turn off.
  5. Remove the pot/s from the hotplate/s.
- CAUTION: Always use special oven mitts.**
6. Unplug the device from the mains.

### Note:

- **The large hotplate can not operate along with the oven.**

## How to Use the Small Hotplate

1. Plug the device into the socket.
2. Push the small hotplate button to “I” position. The power indicator light will turn on.
3. Place the pot on the hob.
4. When finished cooking, push the small hotplate button to “O” position. The power indicator

light will turn off.

5. Remove the pot from the hob.

**CAUTION: Always use special oven mitts.**

6. Unplug the device from the mains.

**Note:**

• The small hotplate operates when the large and/or medium hotplate(s) are turned on.

## Care and Cleaning



**Warning: Be sure to unplug the oven and cool it before cleaning.**

- Wipe inside the oven with a damp sponge, cloth or nylon scouring pad with mild detergent. All accessories should be washed in hot soapy water. The glass door can be wiped with a damp sponge and wiped dry with a paper or cloth towel. Clean the outside with a damp sponge. Wipe the baking tray, wire rack and tray handle with absorbent paper, a towel or a soft cloth.
- Never immerse the appliance in water or any other liquids for cleaning. Store the appliance in a safe clean place.

**DO NOT USE ABRASIVE CLEANING AGENTS!**

## Steam Cleaning

This allows cleaning of the dirt that is softened by the steam created inside the oven without using chemicals.

1. Remove all accessories from the oven. Put 2 glasses of water inside the square tray and place the tray to the bottom shelf.
2. Bring the oven temperature adjustment knob to steam cleaning mode .
3. Bring the switch to lower resistance mode .
4. After operating the oven for 30 minutes turn the knobs to position “•”, open the door and wipe the inner surface of the oven with a damp cloth.

## Technical Characteristics

Model: Oven with 3 hotplates IZ-8004

**Outer width:** 52 cm

**Outer depth:** 44 cm

**Outer height:** 36 cm

**Inner width:** 40 cm

**Inner depth:** 39 cm

**Inner height:** 24 cm

**Thermostat:** 40 - 230 °C

**Bottom heater:** 650 W

**Top heater:** 650 W

**Supply voltage:** 220-240V~50/60Hz.

**Total Power:** 4250W

**Capacity:** 42Lt

**Hotplates:**

- **Large hotplate:** ø180 HP, 1500W

- **Medium hotplate:** ø145 HP, 1000W

- **Small hotplate:** ø 80 HP, 450W

## Important information for correct disposal of the product in accordance with EC Directive 2002/96/EC



At the end of its working life, the product must not be disposed of as urban waste. It must be taken to a special local authority differentiated waste collection centre or to a dealer providing this service. Disposing of a household device separately avoids possible negative consequences for the environment and health deriving from inappropriate disposal and enables the constituent materials to be recovered to obtain significant savings in energy and resources.

As a reminder of the need to dispose of household devices separately, the product is marked with a crossed-out wheeled dustbin.

## Guarantee & Customer Service

- BENRUBI Company guarantees its products for any manufacturing defect or defective materials for a period of two (2) years from the date of purchase or delivery by presenting purchase receipt. If your product malfunctions or you find any defects, please revert to the retail location you have purchased it from or contact an authorized BENRUBI Service Centre. To find the nearest authorized BENRUBI Service Centre, visit our website [www.benrubi.gr](http://www.benrubi.gr). It is in the discretion of BENRUBI Company to replace or repair the defective product.

- The warranty does not cover damages resulting from normal wear, breakage, scaling, improper installation or maintenance of the product, mishandling, abnormal working conditions, failure to implement the instructions, conversion or repair of the product by an unauthorized technician who does not belong to the BENRUBI Service Centers.

Also, the warranty does not cover the following indicative factors:

- Stains, discoloration or scratches.
- Burns due to exposure to heat or flame.
- Damage from thermal shock (sudden temperature change or change of voltage).

***FOR MORE INFORMATION PLEASE CONTACT:***

**(NEW) H. BENRUBI & FILS SA**

27 Aghiou Thoma str, GR15124, Maroussi – Athens,

Tel.: +30210 6156400

e-mail: [benrubi-sda@benrubi.gr](mailto:benrubi-sda@benrubi.gr)

